

TD-01 Portable 仕様

入力チャンネル	1 (ロードセル)
ブリッジ電圧	DC 2.5V, ±5% (電流最大 30mA)
信号入力範囲	±5mV/V
A/D変換	1000回/秒、24bit
デジタルフィルター	移動平均 (select from OFF, 16, 32, 64, 128, 256, 512, 1024, 2048)
D/A出力	±2.0V
ホールド機能	サンプルホールド、ピークホールド、ボトムホールド、区間指定ホールド (ピーク、ボトム)
データ記録	指示値 最大300
グラフ記録	最大8
電源	単3形アルカリ電池、または、ニッケル水素充電電池 4本 (EVOLTA使用時、24時間駆動可能) USB パスパワー (Micro-USB B コネクタ 装備)
使用温度範囲	0℃~ 40℃
保存温度範囲	-20℃~ 60℃
使用湿度範囲	85%RH以下 (非結露)
適合規格	CEマーキング、VCCI (クラスA)、FCC (クラスA)
外形寸法 (W×H×D)	約85mm×140mm×35mm (突起部を含みます)
質量	約320g (電池を含む)

外形寸法図



荷重モニタリング用ロードセル 仕様



圧縮型ロードセル TCシリーズ
TC-NSRSP(T)-G3
TEDS対応 RoHS対応
●特長/用途: 小型・スパッタリング方式・取付けネジ穴
●定格容量: 50/100/200/500N



圧縮型ロードセル TCシリーズ
TC-AR(T)-G6/8・TC-FR(T)-G6
TEDS対応 RoHS対応
●特長/用途: 耐食性・真空可 (特注)
●定格容量: 20/30/50/100/200kN (TC-AR)
500N/1/2/5/10/20kN (TC-FR)

TC-NSRSP(T)-G3・TC-AR(T)-G6/8	
許容過負荷	150%
直線性	0.2%R.O. (TC-NSRSP)・0.1% (TC-FR/AR)
補償温度範囲	-10~70℃
ケーブル*	φ3、6芯シールドロボットケーブル、3m直結、先端バラ (TC-NSRSP(T)-G3) φ6、6芯シールドロボットケーブル、5m直結、先端バラ (TC-AR/FR(T)-G6) φ8、6芯シールドロボットケーブル、5m直結、先端バラ (TC-AR(T)-G8)

*先端コネクタモデルはオプションです。

外形寸法図

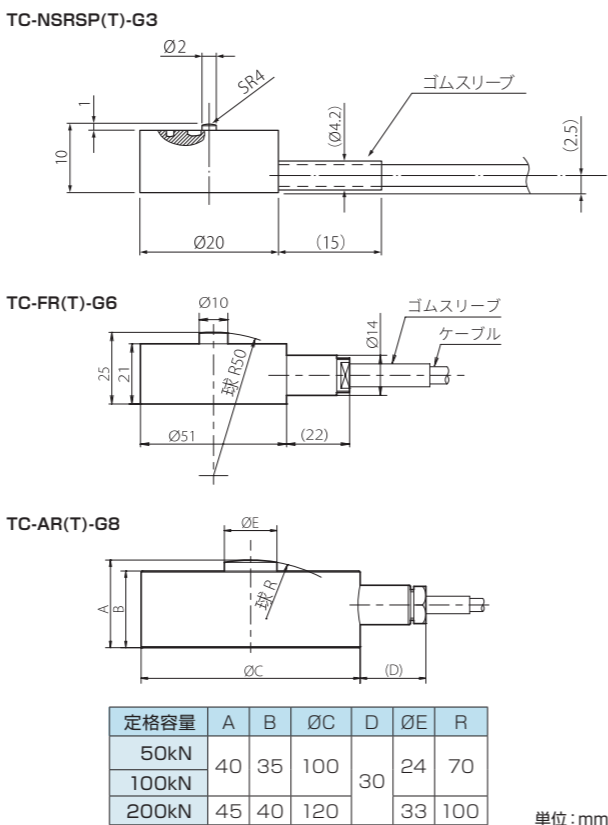

TEAC

TEDS
対応

ロードセル + TD-01 Portable
携帯型荷重モニタリングツール

荷重値を“その場で”即チェック!

現場装置に組み込まれたロードセルはそのまま!
荷重モニタリングツールが現場での確認を可能にします。



ティアックのTEDS対応ロードセルを接続すれば、
Plug & Play で即座にモニタリングツールとしてお使いいただけます。



※画像はイメージです。

注意
* 正しく安全にお使いいただくため、ご使用前に必ず「取扱説明書」をよくお読みください。
* 水、湿気、湯気、油煙等の多い場所に設置しないでください。火災、感電、故障などの原因となることがあります。
* 仕様および外形は製品改良のため予告なく変更することがありますのでご了承ください。
* 記載されている会社名、製品名、ロゴマークは各社の商標または登録商標です。

ティアック株式会社 <https://www.teac.co.jp/>
<https://loadcell.jp/>
(ロードセル製品専用サイト)

情報機器事業部 メジャメントプロダクト営業部 国内営業課
〒206-8530 東京都多摩市落合1-47 TEL 042-356-9161 FAX 042-356-9185

名古屋営業所 〒465-0093 名古屋市長区一社1-79 TEL 052-856-7355 FAX 052-856-7366
第6名昭ビル6F B室

大阪営業所 〒564-0063 大阪府吹田市江坂町1-16-31 TEL 06-7670-4505 FAX 06-7670-4506
協同江坂ビル3階

● 技術的なお問い合わせ TEL 042-356-9161 FAX 042-356-9185
受付時間 9:30~12:00/13:00~17:00 (土・日・祝日を除く)

このカタログの記載内容は2026年4月現在のものです。



ロードセル製品サイト

PRINTED IN JAPAN 1610 NH1・ISD-263

loadcell.jp

TEDS
対応

ロードセル + TD-01 Portable 携帯型荷重モニタリングツール

荷重値を“その場で”即チェック!

装置に組み込まれているロードセルは、長期間の荷重負荷により経年劣化が生じ、荷重値や直線性が仕様範囲外となる場合があります。使用中のロードセルを装置から取り外すことなく、ロードセルの状態を数値や波形で手軽に確認できる荷重モニタリングツールです。

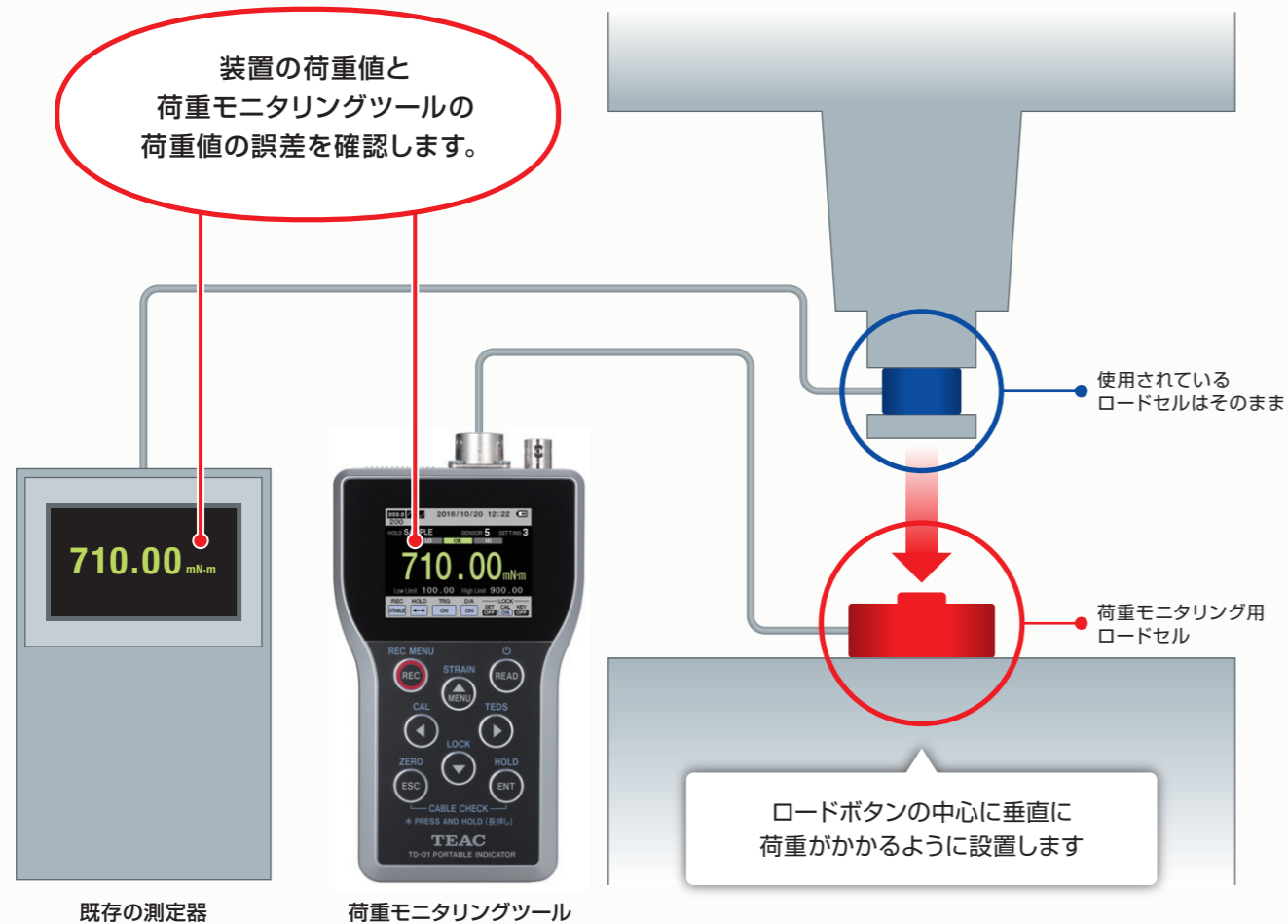

荷重モニタリング用ロードセル



圧縮型ロードセル TCシリーズ
TC-NSRSP(T)-G3
TEDS対応 RoHS対応

スバタリングゲージ採用により、高応答・高安定度を実現しました。屈曲に強いロボットケーブル（従来品は汎用ケーブル）の標準化を実施しました。

※標準はバラ線モデル、コネクタ付きはオプション。



圧縮型ロードセル TCシリーズ
TC-AR(T)-G6/8・TC-FR(T)-G6
TEDS対応 RoHS対応

小型軽量であるため、既存の設備への取り付けが容易にできます。屈曲に強いロボットケーブル（従来品は汎用ケーブル）の標準化を実施しました。

※標準はバラ線モデル、コネクタ付きはオプション。

TD-01 Portable 特長

多彩なカラーグラフィック画面

- グラフと指示値の切り替えが可能
- 比較判定機能を色で判別

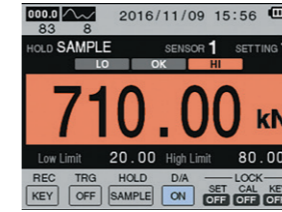
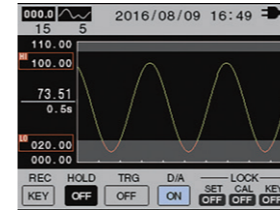

データ収録機能

- 指示値を記録および呼出して一覧表示が可能
- 波形画面を記録および表示、比較が可能

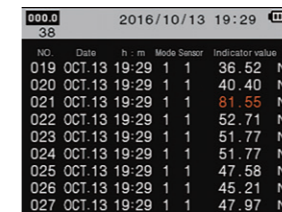
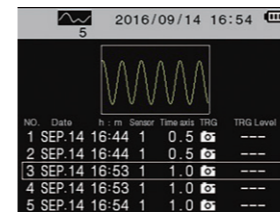

D/A 電圧出力機能

- フルスケールに対し、最大2Vを出力することが可能
- 動ひずみアンプとしての機能も保有



データ管理ソフト TdDataPicker

TD-01 Portableで測定したデータをPCで管理するソフトウェア「TdData Picker[®]」を無償でご提供いたします。測定データをCSV形式で保存するほか、保存された指示値リストやグラフデータを簡単な操作で確認できます。

※ロードセル製品サイト:「TD-01 Portable」製品ページ (<https://loadcell.jp/products/indicator/td-01/>) からダウンロードいただけます。ダウンロードには会員登録が必要です。

指示値リスト詳細表示

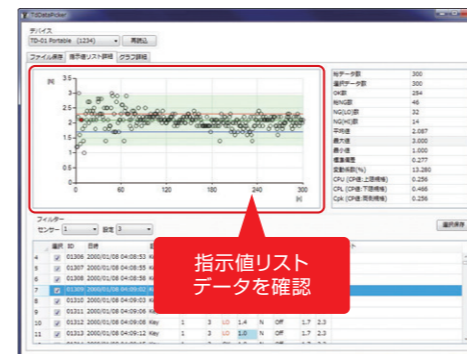

グラフリスト詳細表示

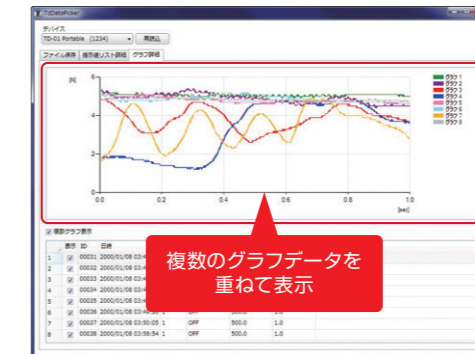

動作環境

システム推奨条件: Intel Core 2 Duo 以上のプロセッサ搭載コンピュータ / 搭載メモリ: 1GB 以上
対応OS: Windows10 (32bit版、64bit版) / Windows11

TEDS機能 (感度自動校正機能)

- 電源投入時にセンサー情報を読み、自動で校正完了
- センサー情報の表示および書換えが可能



静ひずみ表示機能/断線チェック機能

- 入力信号をひずみ量で表示、不具合の初期診断が簡単に可能
- 接続しているロードセルの断線チェックが可能



その他の特長

- 2か国語表示 (日本語・英語)
- 日本語と英語の言語切替が可能
- 海外での使用に便利
- マルチ電源方式
- 単三乾電池×4本で最大約24時間の動作が可能^{*}
- USBバスパワーを使用することで長時間駆動にも対応
- センサー入力方式2系統
- ロードセル入力は、バラ線・コネクタの2種類

^{*}EVOLTA使用時:「EVOLTA」はパナソニック株式会社の登録商標です。

オプション



キャリングケース (ハード) CS-TD-01H



※TD-01 Portable収納イメージ